

2018年度  
■第11回 ワラビーカップジュニアサッカー大会



主催 宜野湾市スポーツ少年団  
主管 宜野湾市サッカー協会ジュニア委員会  
協賛 沖縄タイムス社  
大会期日 2018年度 実施月決定日 7月14日・15日  
大会会場 宜野湾市海浜公園多目的広場 3コート他

『大会参加チーム』

宜野湾市内9チーム 志真志SS・長田ドラゴンFC・琉大フリーバーズ・嘉数JFC  
普天間FC・普天間フェニックス・大山SC・大謝名FC・FC琉球U-12

市外招待9チーム 大北ヴァレンチ・ヴォルティエーダ沖縄・名護ドルフィン・安和FC  
1FC宮城・牧港川SC・神森JFC・当山FC・西原南FC

## 2018年度

1. 趣 旨 本大会は、県内各地のジュニアサッカーチームと交流試合を通じ親睦を図り、競技力の向上とともに、青少年の健全育成を目的とする。
2. 名 称 **■第11回 ワラビーカップU-10ジュニアサッカー大会**
3. 主 催 宜野湾市スポーツ少年団
4. 主 管 宜野湾市サッカー協会ジュニア委員会 **琉大フリーバーズ・大山SC**
5. 協 賛 **沖縄タイムス社**
6. 大会期日 2018年度 実施月決定日 **7月14日・15日**
7. 大会会場 宜野湾市海浜公園多目的広場 他
8. 参加資格
  - ①2018年度(公財)日本サッカー協会に加盟登録(第4種及び女子小学生)された、チームであること。
  - ②チームの責任において、スポーツ安全傷害保険に加入し、本大会での事故等についてチームの責任にて処理できること。且つ保護者の同意を得た者であること。
  - ③各大会によって学年の制限が設定される場合があります。
9. 競技規則 2018年度(公財)日本サッカー協会『8人制競技規則』によるが、細則についてはジュニア委員会裁定の内容とする。但し、以下の項目については特に本大会規定を定める。
  - ①チーム構成 特に設定はしないが試合を妨げない人数とする。
  - ②競技時間 各大会によって、競技時間を決定する。 **15分-5分-15分**
  - ③選手交代 交代要員を定めず、自由な交代を適用する。  
GKのみアウトオブプレー時に行う。(主審の許可を得る)
  - ④ピッチサイズ  
**縦60m・横40m・ペナ12m・ゴール4m・センター7m・PK8m(対角72.1m)**
10. 試合方法 ①参加チーム数・リーグ戦・トーナメント戦等組合せは、各大会にて決定する。  
**18チーム・予選3チーム6ブロックリーグ戦・各順位リーグ**
11. 表 彰 優勝・準優勝・3位チームを表彰する。  
**各チーム優秀選手1名 優勝チーム最優秀選手1名 計19名を表彰します。**
12. 審 判 審判は帯同審判制を採用する。帯同審判を配置できない場合は、大会委員にて裁定する。  
**各チーム2名の主審・副審2名・4審とします。**
13. 懲罰規定 規律フェアプレー委員会にて決定する。
14. 代表者会議 各大会本部にて、日時を設定(時間厳守)し、必ず出席すること。  
**7月14日(土) 8:30**
15. 参加料 各大会にて、参加料を設定(大会初日に本部にて受付時に納入)  
**参加料1チーム ¥8,200(大会参加費¥5,000 懇親会費/1人¥3,200)**  
※ 参加料振込 沖縄銀行 我如古支店 (店番) 307 (普通) 1676805  
名義 宜野湾市サッカー協会 ジュニア 会計 與座 学  
但し、振込み手数料は、チーム負担するものとする  
**※懇親会場所: 日時:7月14日(土)18時30分~21時00分**  
**あばらぎ 宜野湾店 宜野湾市伊佐2-17-12 TEL098-898-8686**
16. 開閉会式 開会式は行わず、閉会式は全日程終了時に行うこと。
17. その他
  - ①使用する設備・備品を大切に、所定の場所以外では、ボールを蹴らないこと。
  - ②万一、施設に損害を与えた場合は、大会本部&会場責任者に速やかに報告するとともに即日復旧を当該チームの責任で行うこと。
  - ③会場内は禁煙とする。
  - ④その他、本大会における諸々の事案については、大会委員にて協議し決定するものとする。
  - ⑤駐車について、他人に迷惑のないように注意すること。

■Aコート

試合	時間	チーム名	対戦結果	チーム名	審判
第1試合	10:00	大山SC	{前後 — — }	西原南FC	牧港川SC 長田ドラゴン
第2試合	10:40	大謝名FC	{前後 — — }	牧港川SC	大山SC 西原南FC
第3試合	11:20	大山SC	{前後 — — }	大北ヴァレンチ	大謝名FC 牧港川SC
第4試合	12:00	大謝名FC	{前後 — — }	長田ドラゴン	大山SC 大北ヴァレンチ
第5試合	12:40	西原南FC	{前後 — — }	大北ヴァレンチ	大謝名FC 長田ドラゴン
第6試合	13:20	牧港川SC	{前後 — — }	長田ドラゴン	西原南FC 大北ヴァレンチ
第7試合	14:00	大北ヴァレンチ	{前後 — — }	大謝名FC	西原南FC 長田ドラゴン
第8試合	14:40	大山SC	{前後 — — }	牧港川SC	大北ヴァレンチ 大謝名FC
第9試合	15:20	西原南FC	{前後 — — }	長田ドラゴン	大山SC 牧港川SC

■Bコート

試合	時間	チーム名	対戦結果	チーム名	審判
第1試合	10:00	当山FC	{前後 — — }	安和FC	名護ドルフィン 普天間FC
第2試合	10:40	嘉数JFC	{前後 — — }	名護ドルフィン	当山FC 安和FC
第3試合	11:20	当山FC	{前後 — — }	琉大フリーバース	嘉数JFC 名護ドルフィン
第4試合	12:00	嘉数JFC	{前後 — — }	普天間FC	当山FC 琉大フリーバース
第5試合	12:40	安和FC	{前後 — — }	琉大フリーバース	嘉数JFC 普天間FC
第6試合	13:20	名護ドルフィン	{前後 — — }	普天間FC	安和FC 琉大フリーバース
第7試合	14:00	安和FC	{前後 — — }	嘉数JFC	当山FC 普天間FC
第8試合	14:40	琉大フリーバース	{前後 — — }	名護ドルフィン	安和FC 嘉数JFC
第9試合	15:20	当山FC	{前後 — — }	普天間FC	琉大フリーバース 名護ドルフィン

■Cコート

試合	時間	チーム名	対戦結果	チーム名	審判
第1試合	10:00	FC琉球	{前後 — — }	1FC宮城	神森JFC 普天間フェニックス
第2試合	10:40	志真志SS	{前後 — — }	神森JFC	FC琉球 1FC宮城
第3試合	11:20	FC琉球	{前後 — — }	ヴォルティエーダ沖縄	志真志SS 神森JFC
第4試合	12:00	志真志SS	{前後 — — }	普天間フェニックス	FC琉球 ヴォルティエーダ沖
第5試合	12:40	1FC宮城	{前後 — — }	ヴォルティエーダ沖縄	志真志SS 普天間フェニックス
第6試合	13:20	神森JFC	{前後 — — }	普天間フェニックス	1FC宮城 ヴォルティエーダ沖
第7試合	14:00	ヴォルティエーダ沖縄	{前後 — — }	志真志SS	1FC宮城 普天間フェニックス
第8試合	14:40	FC琉球	{前後 — — }	神森JFC	ヴォルティエーダ沖 志真志SS
第9試合	15:20	1FC宮城	{前後 — — }	普天間フェニックス	FC琉球 神森JFC

順位	グループ I	大山SC	西原南FC	大北ヴァレンチ	勝点	勝	分	敗	得点	失点	差
	大山SC										
	西原南FC										
	大北ヴァレンチ										

順位	グループ II	大謝名FC	牧港川SC	長田ドラゴン	勝点	勝	分	敗	得点	失点	差
	大謝名FC										
	牧港川SC										
	長田ドラゴン										

順位	グループ III	当山FC	安和FC	琉大フリーバース	勝点	勝	分	敗	得点	失点	差
	当山FC										
	安和FC										
	琉大フリーバース										

順位	グループ IV	嘉数JFC	名護ドルフィン	普天間FC	勝点	勝	分	敗	得点	失点	差
	嘉数JFC										
	名護ドルフィン										
	普天間FC										

順位	グループ V	FC琉球	1FC宮城	ヴォルティエーダ沖縄	勝点	勝	分	敗	得点	失点	差
	FC琉球										
	1FC宮城										
	ヴォルティエーダ沖縄										

順位	グループ VI	志真志SS	神森JFC	普天間フェニックス	勝点	勝	分	敗	得点	失点	差
	志真志SS										
	神森JFC										
	普天間フェニックス										

■リーグ戦組合せ  
Aコート

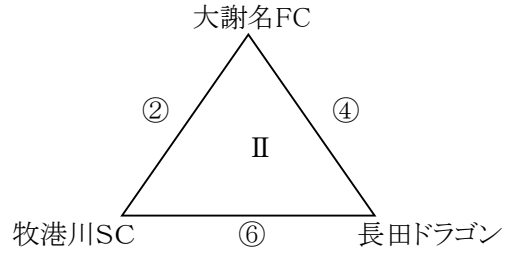
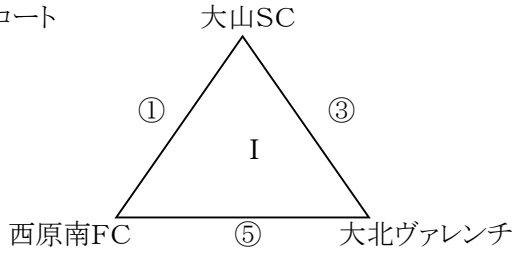

	⑦	
大北ヴァレンチ	⑧	大謝名FC
	⑨	
大山SC		牧港川SC
西原南FC		長田ドラゴン

Bコート

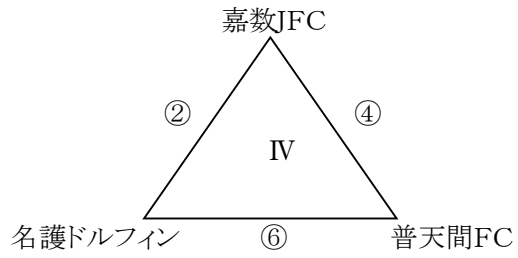
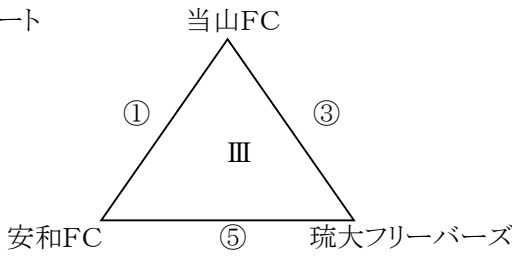

	⑦	
安和FC	⑧	嘉数JFC
	⑨	
琉大フリーバーズ		名護ドルフィン
当山FC		普天間FC

Cコート

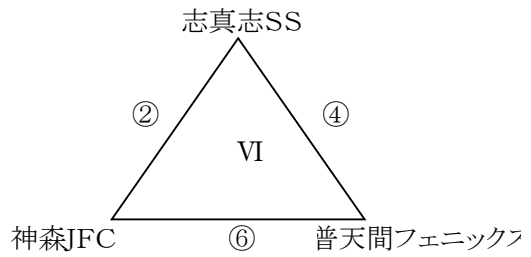
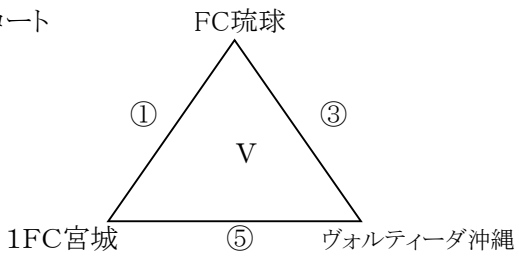

	⑦	
ヴォルティエーダ沖縄	⑧	志真志SS
	⑨	
FC琉球		神森JFC
1FC宮城		普天間フェニックス

■Aコート



試合	時間	チーム名	対戦結果	チーム名	審判	
第1試合	10:00	A1位	{前後 ー ー }	C1位	D1位 F1位	⑥
第2試合	10:40	B1位	{前後 ー ー }	D1位	A1位 C1位	①
第3試合	11:20	A1位	{前後 ー ー }	E1位	B1位 D1位	②
第4試合	12:00	B1位	{前後 ー ー }	F1位	A1位 E1位	③
第5試合	12:40	C1位	{前後 ー ー }	E1位	B1位 F1位	④
第6試合	13:20	D1位	{前後 ー ー }	F1位	C1位 E1位	⑤
第7試合	14:00	I 三位	{前後 ー ー }	II 三位	I 一位 II 一位	⑨
第8試合	14:40	I 二位	{前後 ー ー }	II 二位	I 三位 II 三位	⑦
第9試合	15:20	I 一位	{前後 ー ー }	II 一位	I 二位 II 二位	⑧



■Bコート



試合	時間	チーム名	対戦結果	チーム名	審判	
第1試合	10:00	A2位	{前後 ー ー }	C2位	D2位 F2位	⑨
第2試合	10:40	B2位	{前後 ー ー }	D2位	A2位 C2位	①
第3試合	11:20	A2位	{前後 ー ー }	E2位	B2位 D2位	②
第4試合	12:00	B2位	{前後 ー ー }	F2位	A2位 E2位	③
第5試合	12:40	C2位	{前後 ー ー }	E2位	B2位 F2位	④
第6試合	13:20	D2位	{前後 ー ー }	F2位	C2位 E2位	⑤
第7試合	14:00	III 三位	{前後 ー ー }	IV 三位	III 一位 IV 一位	⑥
第8試合	14:40	III 二位	{前後 ー ー }	IV 二位	III 三位 IV 三位	⑦
第9試合	15:20	III 一位	{前後 ー ー }	IV 一位	III 二位 IV 二位	⑧



■Cコート



試合	時間	チーム名	対戦結果	チーム名	審判	
第1試合	10:00	A3位	{前後 ー ー }	C3位	D3位 F3位	⑨
第2試合	10:40	B3位	{前後 ー ー }	D3位	A3位 C3位	①
第3試合	11:20	A3位	{前後 ー ー }	E3位	B3位 D3位	②
第4試合	12:00	B3位	{前後 ー ー }	F3位	A3位 E3位	③
第5試合	12:40	C3位	{前後 ー ー }	E3位	B3位 F3位	④
第6試合	13:20	D3位	{前後 ー ー }	F3位	C3位 E3位	⑤
第7試合	14:00	V 三位	{前後 ー ー }	VI 三位	V 一位 VI 一位	⑥
第8試合	14:40	V 二位	{前後 ー ー }	VI 二位	V 三位 VI 三位	⑦
第9試合	15:20	V 一位	{前後 ー ー }	VI 一位	V 二位 VI 二位	⑧



順位	グループ I	A1位	C1位	E1位	勝点	勝	分	敗	得点	失点	差
	A1位										
	C1位										
	E1位										

順位	グループ II	B1位	D1位	F1位	勝点	勝	分	敗	得点	失点	差
	B1位										
	D1位										
	F1位										

順位	グループ III	A2位	C2位	E2位	勝点	勝	分	敗	得点	失点	差
	A2位										
	C2位										
	E2位										

順位	グループ IV	B2位	D2位	F2位	勝点	勝	分	敗	得点	失点	差
	B2位										
	D2位										
	F2位										

順位	グループ V	A3位	C3位	E3位	勝点	勝	分	敗	得点	失点	差
	A3位										
	C3位										
	E3位										

順位	グループ VI	B3位	D3位	F3位	勝点	勝	分	敗	得点	失点	差
	B3位										
	D3位										
	F3位										

■リーグ戦組合せ

Aコート

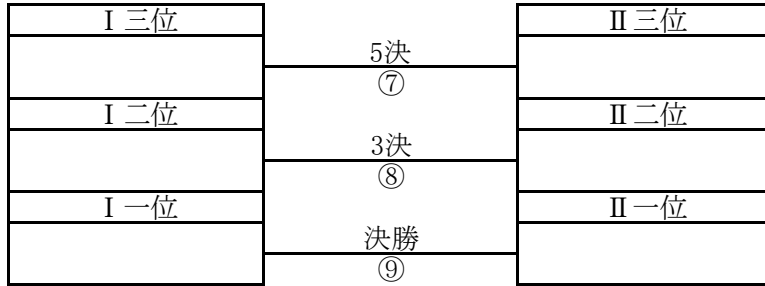
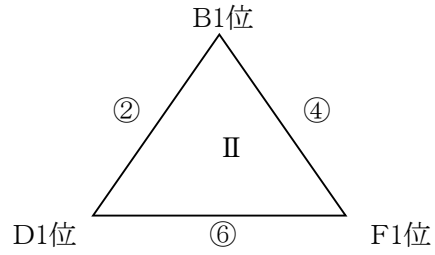
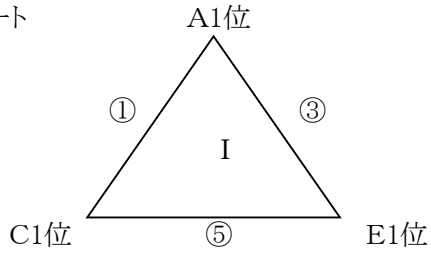

Bコート

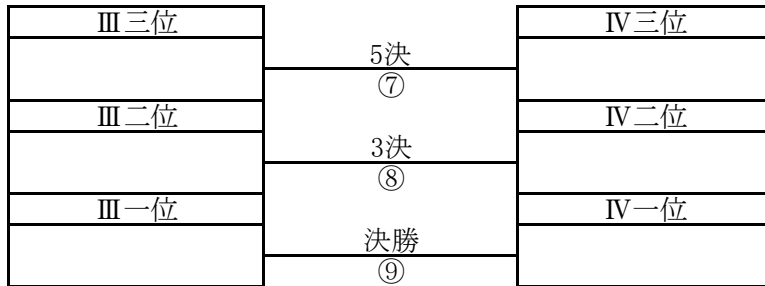
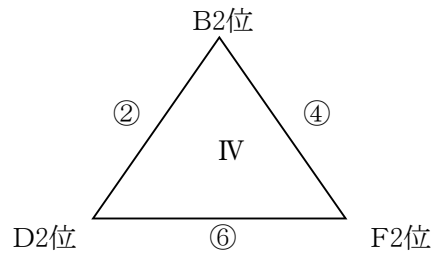
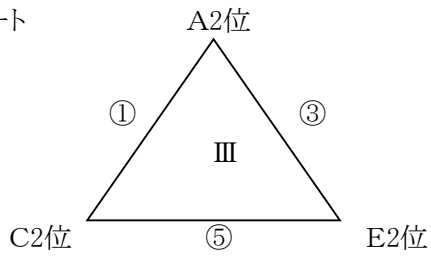

Cコート

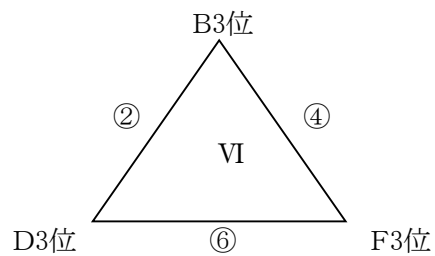
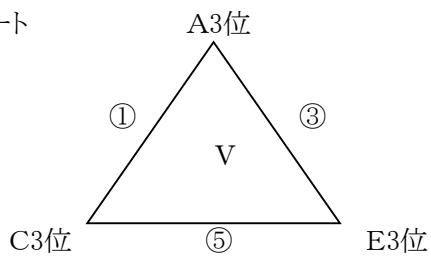



# グラウンド設営

8:00グラウンド設営 9:30監督会議

2018年度

■第11回 ワラビーカップジュニアサッカー大会

海側

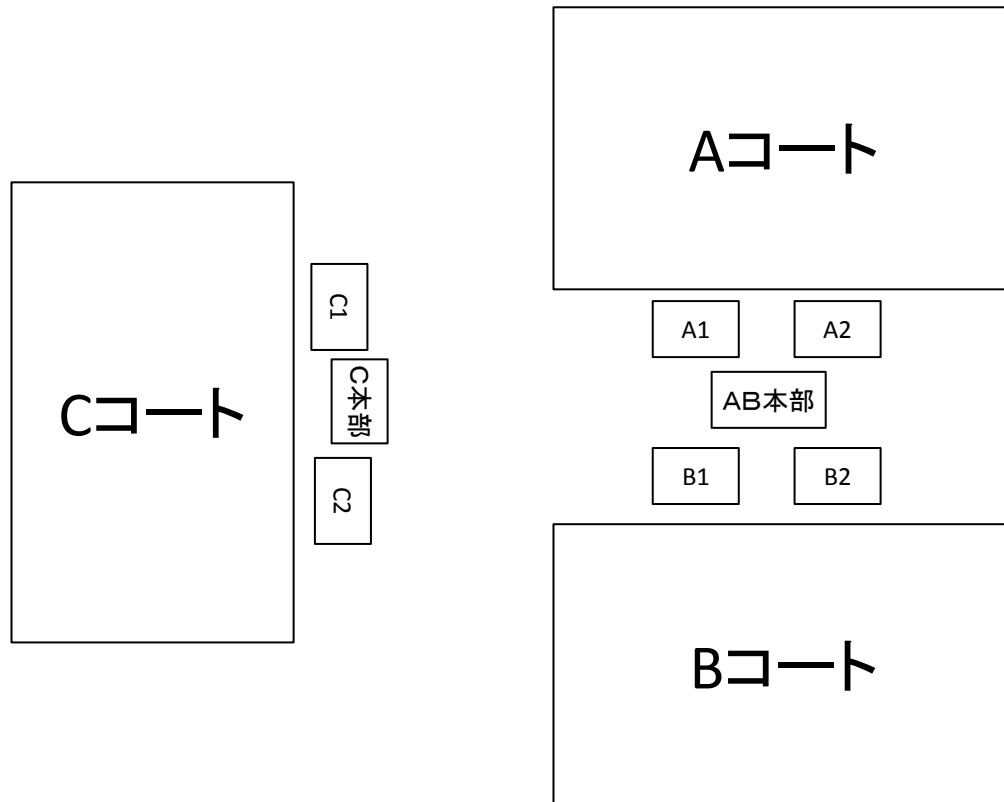

## 体育館側

簡易テント

本部	A1	A2	B1	B2	C1	C2	AB本部	C本部
	大謝名	長田	嘉数	普天間	志真志	フェニックス	大山	琉大

公園借用品	数量		合計
テーブル	本部3	—	3台
イス	本部15	—	15脚

宜野湾市地区備品					
台車	大山2				
ラインカー	大山	琉大	琉球	志真志	普天間
ゴールネット	大山2	琉大			
コーナーフラッグ	長田	フェニックス	嘉数		
ラインズマンフラッグ	大山	琉大	大謝名		
巻尺	全チーム				